

Cyclon X™

Notice d'installation et d'utilisation - Français
Robot électrique
Traduction des Instructions originales en français

FR



More documents on:
www.zodiac.com

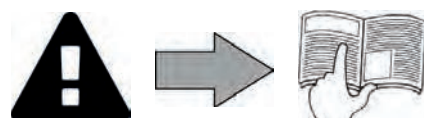



AVERTISSEMENTS

AVERTISSEMENTS GÉNÉRAUX

- Le non-respect des avertissements pourrait causer des dommages à l'équipement de la piscine ou entraîner de graves blessures, voire la mort.
- Seule une personne qualifiée dans les domaines techniques concernés (électricité, hydraulique ou frigorifique), est habilitée à pratiquer cette procédure. Le technicien qualifié intervenant sur l'appareil doit utiliser/porter un équipement de protection individuel (tels que lunettes de sécurité, gants de protection, etc...) afin de réduire tout risque de blessure qui pourrait survenir lors de l'intervention sur l'appareil.
- Avant toute intervention sur la machine, s'assurer que celle-ci est hors tension et consignée.
- L'appareil est destiné à un usage spécifique pour les piscines ; il ne doit être utilisé pour aucun autre usage que celui pour lequel il a été conçu.
- Il est important que l'appareil soit manipulé par des personnes compétentes et aptes (physiquement et mentalement), ayant reçu au préalable des instructions d'utilisation. Toute personne ne respectant pas ces critères ne doit pas approcher de l'appareil, sous peine de s'exposer à des éléments dangereux.
- Cet appareil n'est pas destiné aux enfants.
- Cet appareil n'est pas conçu pour être utilisé par des personnes (y compris les enfants, de 8 ans et plus) inexpérimentées ou dont les capacités physiques, sensorielles ou mentales sont réduites, sauf ;
 - s'il est utilisé sous surveillance ou avec des instructions d'utilisation données par une personne responsable de leur sécurité ; et
 - si elles comprennent les risques encourus.
- Les enfants doivent être surveillés pour s'assurer qu'ils ne jouent pas avec l'appareil.
- Le nettoyage et l'entretien ne doivent pas être effectués par des enfants sans surveillance par un adulte.
- L'installation de l'appareil doit être réalisée conformément aux instructions du fabricant et dans le respect des normes locales en vigueur. L'installateur est responsable de l'installation de l'appareil et du respect des réglementations nationales en matière d'installation. En aucun cas le fabricant ne pourra être tenu pour responsable en cas de non-respect des normes d'installation locales en vigueur.
- Pour toute autre action que l'entretien simple par l'utilisateur décrit dans cette notice, le produit doit être entretenu par un professionnel qualifié.
- Toute mauvaise installation et/ou utilisation peut entraîner des dégâts matériels, ou corporels sérieux (pouvant entraîner un décès),
- Tout matériel, même franco de port et d'emballage, voyage aux risques et périls du destinataire. Celui-ci doit faire des réserves écrites sur le bordereau de livraison du transporteur s'il constate des dommages provoqués au cours du transport (confirmation sous 48 heures par lettre recommandée au transporteur). Dans le cas d'un appareil contenant du fluide frigorigène, s'il a été renversé, émettre des réserves par écrit auprès du transporteur.
- En cas de dysfonctionnement de l'appareil : ne pas tenter de réparer l'appareil par vous-même et contacter un technicien qualifié.
- Se référer aux conditions de garantie pour le détail des valeurs de l'équilibre de l'eau admises pour le fonctionnement de l'appareil.
- Toute désactivation, élimination ou contournement de l'un des éléments de sécurité intégrés à l'appareil annule automatiquement la garantie, tout comme l'utilisation de pièces de remplacement provenant d'un fabricant tiers non autorisé.
- Ne pas vaporiser d'insecticide ou autre produit chimique (inflammable ou non-inflammable) vers l'appareil, il pourrait détériorer la carrosserie et provoquer un incendie.
- Ne pas toucher au ventilateur ni aux pièces mobiles et ne pas avoir de tige ni vos doigts à proximité des pièces mobiles pendant le fonctionnement de l'appareil. Les pièces mobiles peuvent entraîner des blessures graves, voire mortelles.

AVERTISSEMENTS LIÉS À DES APPAREILS ÉLECTRIQUES

- L'alimentation électrique de l'appareil doit être protégée par un dispositif de protection à courant différentiel résiduel de 30 mA dédié, en conformité avec les normes en vigueur du pays d'installation.

- Ne pas utiliser de rallonge pour brancher l'appareil ; connecter l'appareil directement à un circuit d'alimentation adapté.
- Avant toute opération, vérifier que :
 - La tension d'entrée requise indiquée sur la plaque signalétique de l'appareil correspond à la tension d'alimentation secteur ;
 - Le service d'alimentation secteur est compatible avec les besoins en électricité de l'appareil et est correctement mis à la terre ;
 - La fiche d'alimentation (le cas échéant) s'adapte à la prise de courant.
- En cas de fonctionnement anormal, ou de dégagement d'odeur de l'appareil, l'arrêter immédiatement, débrancher son alimentation et contacter un professionnel.
- Avant d'opérer tout entretien ou maintenance sur l'appareil, vérifier qu'il est mis hors tension et entièrement déconnecté de l'alimentation électrique.
- Ne pas débrancher et rebrancher l'appareil en cours de fonctionnement.
- Ne pas tirer sur le câble d'alimentation pour le débrancher.
- Si le câble d'alimentation est abîmé, il ne doit être remplacé que par le fabricant, un représentant autorisé ou un atelier de réparation.
- Ne pas réaliser d'entretien ou de maintenance de l'appareil les mains mouillées ou si l'appareil est mouillé.
- Avant de connecter l'appareil à la source d'alimentation, vérifier que bloc de raccordement ou la prise d'alimentation à laquelle l'appareil sera connecté est en bon état et qu'il n'est pas endommagé ni rouillé.
- Pour tout élément ou sous ensemble contenant une pile : ne rechargez pas la pile, ne la démontez pas, ne la jetez pas dans un feu. Ne l'exposez pas à des températures élevées ou à la lumière directe du soleil.
- Par temps orageux, déconnecter l'appareil de l'alimentation électrique pour éviter qu'il ne soit endommagé par la foudre.
- Ne pas plonger l'appareil dans l'eau (sauf pour les robots de nettoyage) ou la boue.

SPÉCIFICITÉS « Robots nettoyeurs de piscine »

- Le robot est conçu pour fonctionner correctement dans une eau de piscine dont la température est comprise entre 15°C et 35°C.
- Afin d'éviter toute blessure ou dommage occasionné au robot nettoyeur, ne pas faire fonctionner le robot en dehors de l'eau.
- Afin d'éviter tout risque de blessure, la baignade est interdite lorsque votre robot est dans la piscine.
- Ne pas utiliser le robot si vous faites une chloration choc dans la piscine.
- Ne pas laisser le robot sans surveillance pendant une période prolongée.

AVERTISSEMENT CONCERNANT L'UTILISATION D'UN ROBOT DANS UNE PISCINE À REVÊTEMENT VINYLE :

- Avant d'installer votre nouveau robot nettoyeur, inspectez attentivement le revêtement de votre piscine. Si le liner s'effrite par endroits, ou si vous remarquez des graviers, des plis, des racines ou de la corrosion due à du métal sur la face inférieure du liner, ou si vous remarquez que le support (fond et murs) est endommagé, n'installez pas le robot avant d'avoir fait effectuer les réparations nécessaires ou fait remplacer le liner par un professionnel qualifié. Le fabricant ne pourra en aucun cas être tenu responsable des dégâts occasionnés au liner.
- La surface de certains revêtements vinyle à motifs peut s'user rapidement et les motifs peuvent disparaître au contact d'objets tels que brosses de nettoyage, jouets, bouées, distributeurs de chlore et nettoyeur automatique de piscine. Les motifs de certains revêtements vinyle peuvent être égratignés ou usés par simple frottement, tel qu'avec une brosse de piscine. La couleur de certains motifs peut également s'effacer pendant l'utilisation ou en cas de contact avec des objets présents dans la piscine. Les motifs effacés, l'usure ou l'égratignure des revêtements vinyle ne relèvent pas de la responsabilité du fabricant du robot nettoyeur de piscine et ne sont pas couverts par la garantie limitée.

AVERTISSEMENT CONCERNANT L'UTILISATION D'UN ROBOT DANS UNE PISCINE EN ACIER INOXYDABLE

- La surface de certaines piscines en acier inoxydable peut se révéler très fragile. La surface de ces piscines peut être endommagée par le frottement naturel des débris contre le revêtement, causé par exemple par les roues, les chenilles ou les brosses des robots, y compris des robots de piscine électriques. L'usure ou les rayures des piscines en acier inoxydable ne relèvent pas de la responsabilité du fabricant du robot et ne sont pas couvertes par la garantie limitée.



- Avant toute action sur l'appareil, il est impératif de prendre connaissance de cette notice d'installation et d'utilisation, ainsi que du livret «sécurité et garantie» livré avec l'appareil, sous peine de dommages matériels, de blessures graves, voire mortelles, ainsi que l'annulation de la garantie.
- Conserver et transmettre ces documents pour référence tout au long de la vie de l'appareil.
- Il est interdit de diffuser ou de modifier ce document par quelque moyen que ce soit sans autorisation de Zodiac®.
- Zodiac® fait évoluer constamment ses produits pour en améliorer la qualité, les informations contenues dans ce document peuvent être modifiées sans préavis.

SOMMAIRE

	1 Caractéristiques	4
	1.1 Descriptif	4
	1.2 Caractéristiques techniques et repérage	5
	2 Installation	6
	2.1 Mise en situation	6
	2.2 Fixation sur le socle ou montage du chariot	7
	3 Utilisation	8
	3.1 Principe de fonctionnement	8
	3.2 Préparation de la piscine	8
	3.3 Immersion du robot	8
	3.4 Raccordement de l'alimentation électrique	9
	3.5 Démarrer le cycle de nettoyage	10
	3.6 Terminer le cycle de nettoyage	12
	4 Entretien	13
	4.1 Nettoyage du robot	13
	4.2 Nettoyage du filtre	13
	4.3 Nettoyage de l'hélice	14
	4.4 Changement des brosses	15
	4.5 Changement des chenilles	16
	5 Résolution de problème	17
	5.1 Comportements de l'appareil	17
	5.2 Alertes utilisateur	18



Conseil : pour faciliter le contact avec votre revendeur

Noter les coordonnées de votre revendeur pour les retrouver plus facilement, et compléter les informations «produit» au dos de la notice, ces informations vous seront demandées par votre revendeur.



1 Caractéristiques



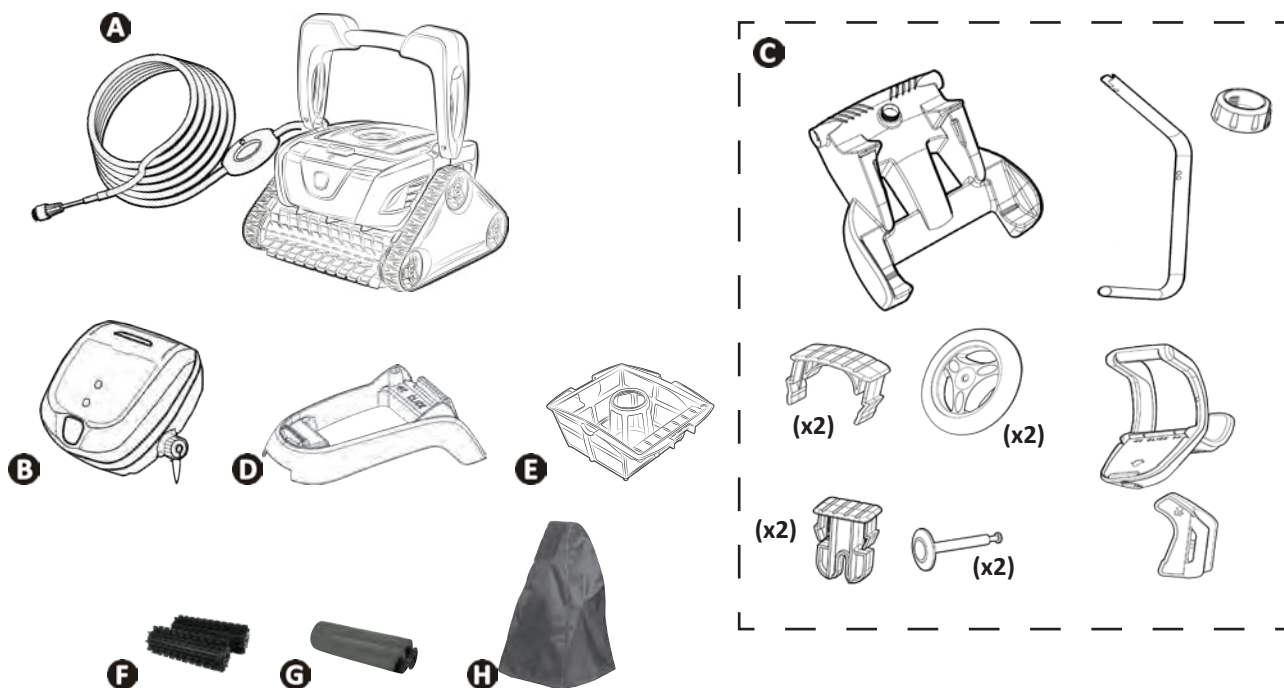





1.1 I Descriptif

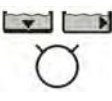

		OC 3300 TILE	RC 4030 - RC 4045 RC 4300 - RC 4380 RC CA43 - RC 4060 RX 4350	OC 3400 - RC 4100 RC 4130 RC 4350 RC 4360 - RC 4370 RC 4400 - RX 4450	RC 4401	RC 4402
A	Robot + câble flottant			✓		
B	Boîtier de commande			✓		
C	Chariot en Kit	+	+	✓	✓	✓
D	Socle pour boîtier de commande	✓	✓			
E	Filtre débris fins 100µ			✓		
	Filtre débris larges 200µ Filtre débris très fins 60µ			+		
F	Brosses lamelles classiques	+	✓	✓		
	Brosses lamelles (coques Polyester)	+	+	+	✓	+
G	Brosses PVA (coques Polyester - carrelage - émaux)	✓	+	+	+	✓
H	Housse de protection			+		

✓ : Fourni

⊕ : Disponible en option

Symbole	Désignation	OC 3300 TILE - OC 3400 RC 4030 - RC 4045 RC 4060 - RC 4380 RC 4100 - RC 4130 RC 4300 - RC 4350 RC 4360 - RC 4370 RX 4350 - RX 4450 - RC CA43	RC 4400 RC 4401 RC 4402
	Démarrage/ Arrêt de l'appareil	✓	✓
	Indicateur de « Contrôle »	✓	✓
	Surface Control System = Contrôle de la surface	✓	✓
	Indicateur « Nettoyage filtre »		✓
	Surface à nettoyer  Fond seul	✓	✓
	 Fond + parois + ligne d'eau	✓	✓
	-0.5H +0.5H Augmenter/ Réduire le temps de nettoyage		✓

✓ : Disponible

➤ 1.2 I Caractéristiques techniques et repérage

1.2.1 Caractéristiques techniques

	OC 3300 TILE RC 4030 - RC 4045 RC 4060 - RC 4300 RC 4380 - RC CA43 RX 4350	RC 4100 - RC 4130 RC 4350 - RC 4360 RC 4370 - OC 3400 RX 4450	RC 4400 RC 4401 RC 4402
Tension alimentation boîtier de commande	220-240 VAC, 50 Hz		
Tension alimentation robot	30 VDC		
Puissance absorbée maximum	150 W		
Longueur câble	15 m	18 m	
Dimensions robot (L x P x h)	41 x 42 x 28 cm		
Dimensions emballage (L x P x h)	56 x 56 x 38 cm	56 x 56 x 46 cm	
Poids robot	9 kg		
Poids emballé	14,3 kg	18,4 kg	
Largeur nettoyée théorique	220 mm		
Durée des cycles (selon les cycles choisis)	1h30	1h-1h30-2h	

FR

1.2.2 Repérage

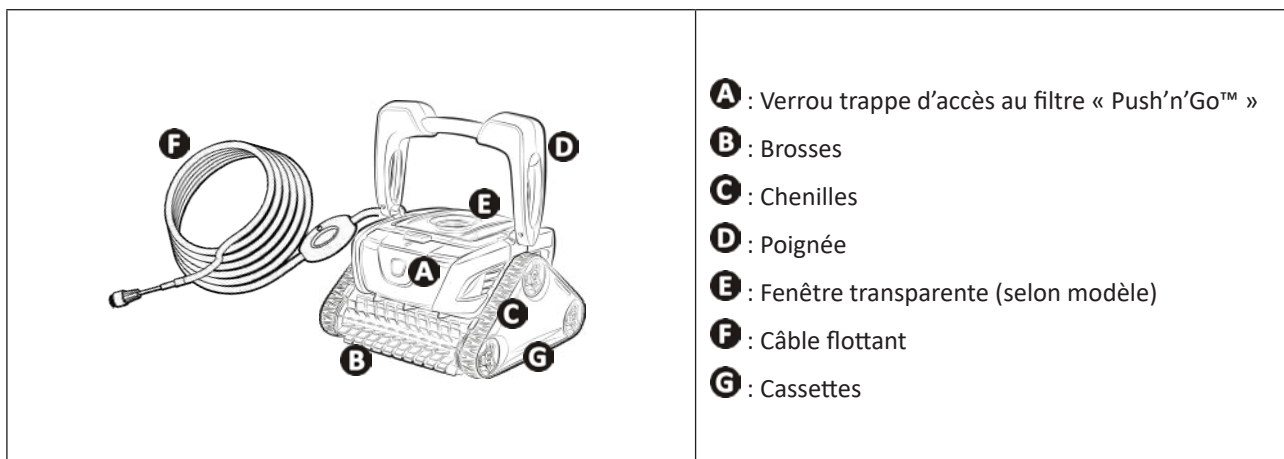

2 Installation

2.1 I Mise en situation

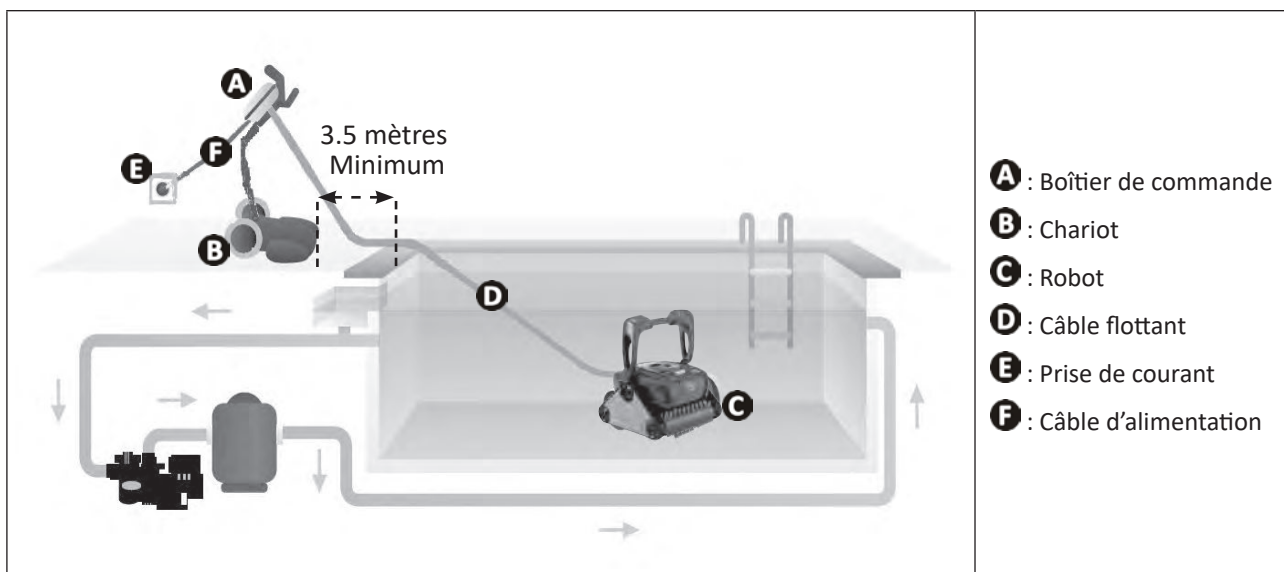

2.2 I Fixation sur le socle ou montage du chariot

2.2.1 Fixation sur le socle

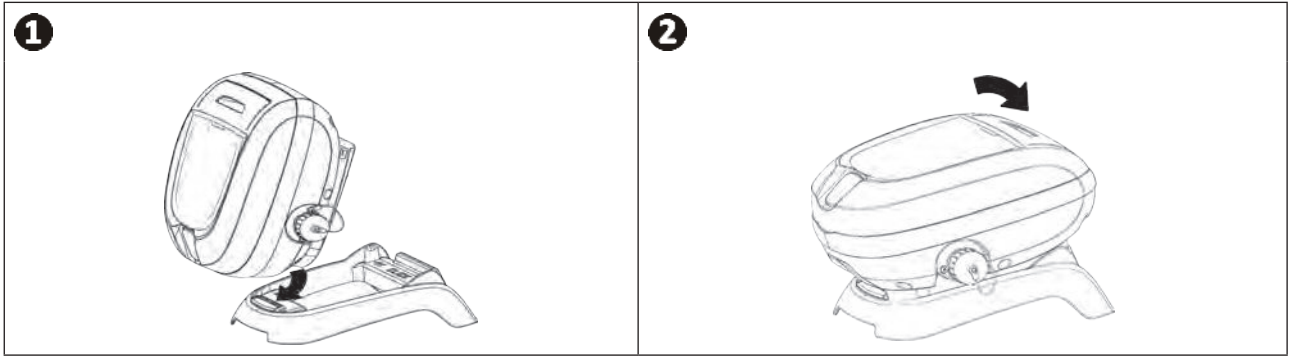

FR

2.2.2 Montage du chariot

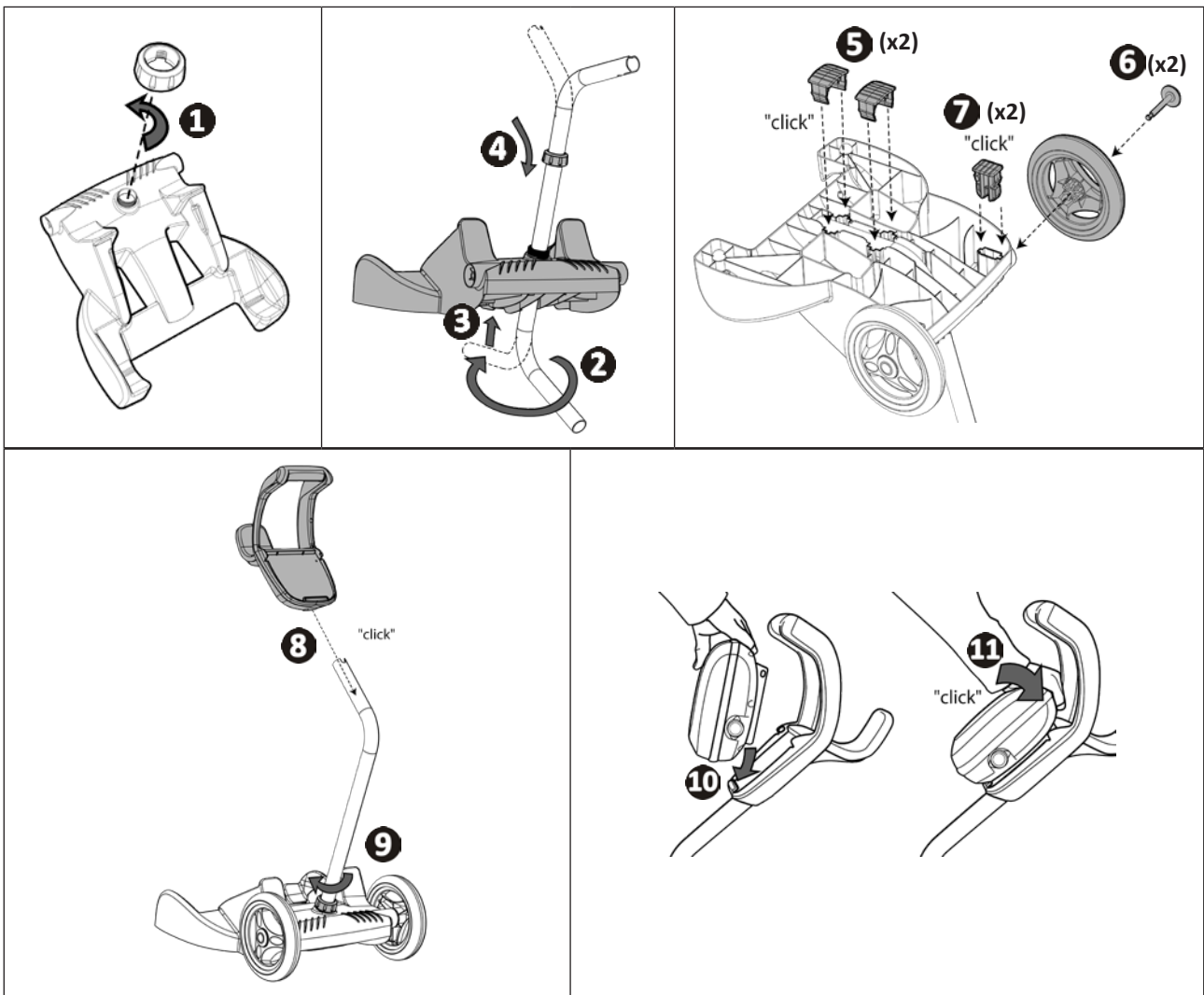
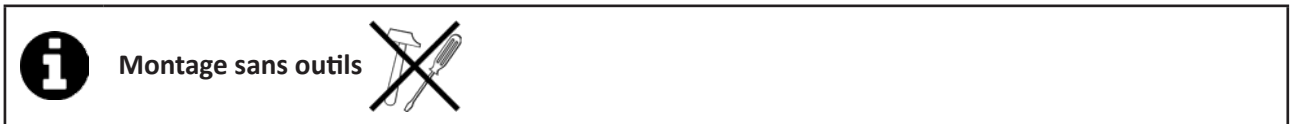



3 Utilisation

3.1 I Principe de fonctionnement

Le robot est indépendant du système de filtration et peut fonctionner de manière autonome. Il suffit de le brancher sur le secteur.

Il se déplace de façon optimale pour nettoyer les zones du bassin pour lesquelles il a été conçu (selon modèle : fond, parois, ligne d'eau). Les débris sont aspirés et stockés dans le filtre du robot.

Le boîtier de commande permet de lancer, choisir, et programmer le nettoyage (selon modèle).

3.2 I Préparation de la piscine



- Ce produit est destiné à une utilisation dans des piscines installées de manière permanente. Ne pas l'utiliser dans des piscines démontables. Une piscine permanente est construite dans ou sur le sol, et ne peut pas être facilement démontée et rangée.

- L'appareil doit fonctionner dans une eau de piscine dont la qualité est la suivante :

Température de l'eau	Entre 15°C et 35°C
pH	Entre 6.8 et 7.6
Chlore libre	< 3 mg/l

- Lorsque la piscine est sale, notamment lors de la mise en service, retirer les très gros débris à l'aide d'une épuisette afin d'optimiser les performances de l'appareil.
- Retirer thermomètres, jouets et autres objets qui pourraient endommager l'appareil.

3.3 I Immersion du robot

- Étaler toute la longueur de câble à côté du bassin pour éviter l'emmêlement du câble pendant l'immersion (voir image 1).
- Plonger le robot dans l'eau verticalement (voir image 2).
- Le bouger légèrement dans toutes les directions pour que l'air contenu dedans s'échappe (voir image 3).
- Il est indispensable que l'appareil descende seul et se pose sur le fond du bassin. Pendant son immersion, le robot entraîne lui-même la longueur de câble nécessaire dans le bassin (voir image 4).

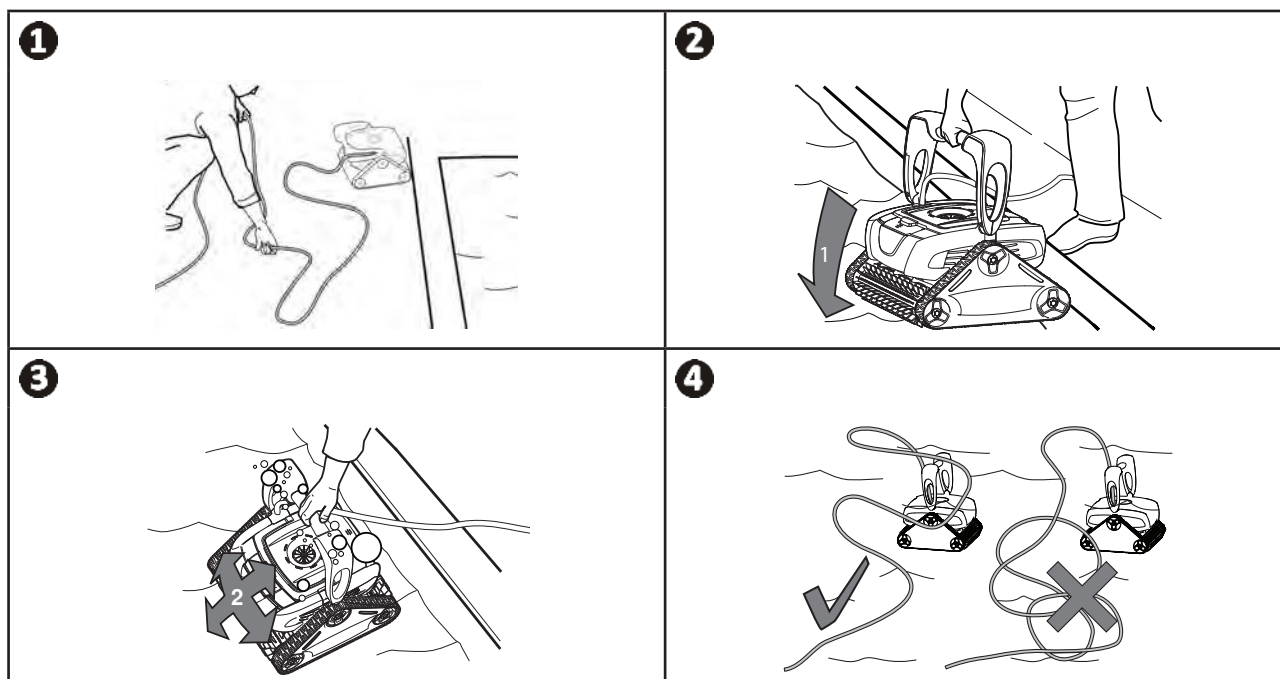

➤ 3.4 I Raccordement de l'alimentation électrique

Pour éviter tout risque d'électrocution, d'incendie ou de blessure grave, veuillez respecter les instructions suivantes :



- L'utilisation d'une rallonge électrique est interdite pour le raccordement au boîtier de commande.
- Veiller à ce que la prise de courant soit constamment et aisément accessible, et à l'abri de la pluie ou éclaboussures.
- Le boîtier de commande est étanche aux projections mais ne doit pas être immergé dans l'eau ou tout autre liquide. Il ne doit pas être installé dans un lieu inondable ; l'éloigner d'au moins 3,5 mètres du bord de la piscine et éviter de l'exposer directement au soleil.
- Placer le boîtier de commande à proximité de la prise de courant.

FR

- Branchez le câble flottant au boîtier de commande (voir image ①).
- Enfoncez le connecteur jusqu'à entendre 2 « clics » (voir image ②). Assurez-vous que le connecteur est bien enfoncé. Dans le cas contraire, reprenez l'opération.
- Connectez le câble d'alimentation (voir image ③). Raccorder impérativement le boîtier de commande à une prise de courant protégée par un dispositif de protection à courant différentiel résiduel de 30 mA maximum (**en cas de doute, contacter un technicien qualifié**).
- Pour débrancher le câble flottant du boîtier de commande, pincez les 2 clips à l'extrémité du connecteur et tirez-le en même temps (voir image ④).

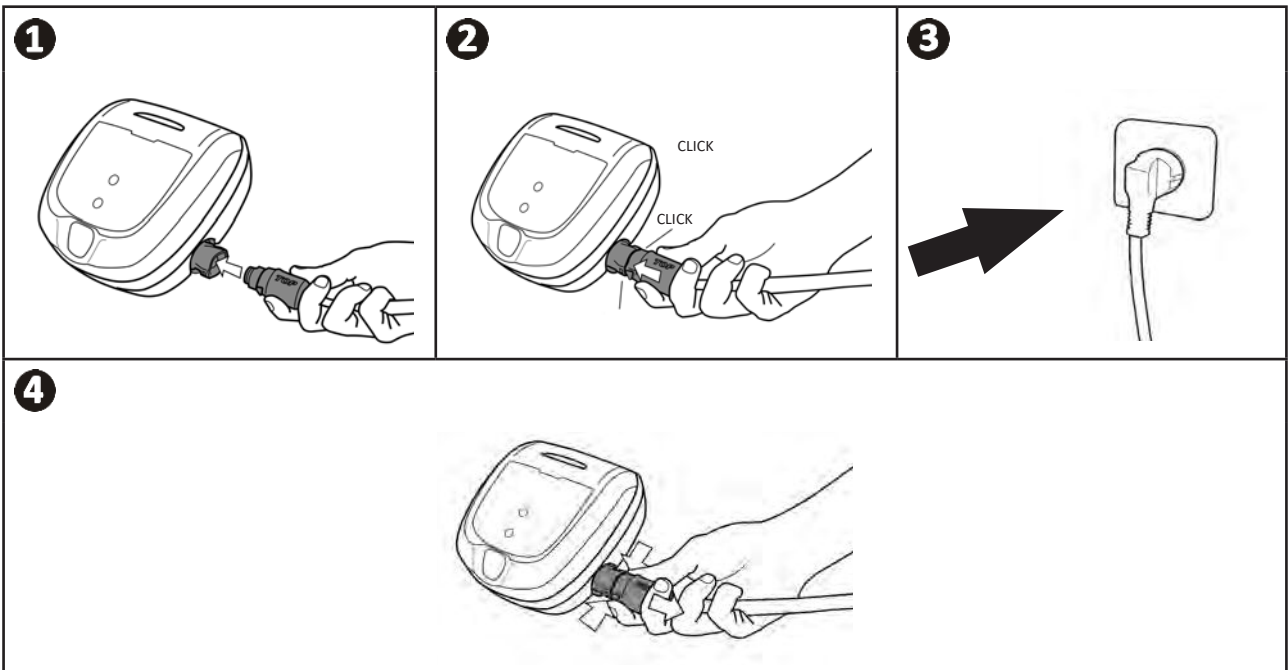

Conseil : placement du boîtier pour un meilleur fonctionnement

Placer le boîtier de commande au centre de la longueur du bassin en suivant les conditions de sécurité liées au raccordement électrique.

3.5 I Démarrer le cycle de nettoyage

Pour éviter tout risque de blessure ou de dommage matériel, veillez à respecter les consignes suivantes :



- La baignade est interdite lorsque l'appareil est dans la piscine.
- Ne pas utiliser l'appareil si vous faites une chloration choc dans la piscine.
- Ne pas laisser l'appareil sans surveillance pendant une période prolongée.
- Ne pas utiliser l'appareil si le volet roulant est fermé.



- Lorsque le boîtier de commande est sous-tension, les symboles s'allument pour indiquer :
 - L'action en cours
 - Le choix de nettoyage (selon modèle)
 - Un besoin d'entretien
- Le boîtier de commande se met en veille au bout de 10 minutes, l'écran s'éteint. Il suffit d'appuyer sur une touche pour sortir du mode veille. La mise en veille n'arrête pas le fonctionnement de l'appareil s'il est en cours de nettoyage.

3.5.1 Choix du cycle de nettoyage (selon modèle)

- Par défaut, un cycle de nettoyage est déjà paramétré : les symboles sont allumés.
- Il est possible de choisir le cycle de nettoyage à tout moment, avant le démarrage de l'appareil ou pendant le fonctionnement de l'appareil. Le nouveau cycle sera lancé instantanément.
- L'appareil adapte sa stratégie de déplacement en fonction du choix de nettoyage afin d'optimiser le taux de couverture.

Surface à nettoyer

 Fond seul

  Fond + parois + ligne d'eau

3.5.2 Lancer le cycle de nettoyage

- Appuyer sur 



Conseil : améliorer la performance du nettoyage

En début de saison de baignade, lancer plusieurs cycles de nettoyage en mode fond seul (après avoir retiré les gros débris à l'aide d'une épuisette). Une utilisation régulière du robot nettoyeur (sans excéder 3 cycles par semaine) vous permettra de profiter d'un bassin toujours propre et le filtre sera moins colmaté.

3.5.3 Ajuster la durée de nettoyage (selon modèle)

- Vous pouvez à tout moment réduire ou augmenter le temps de nettoyage (+/- 0.5 H).



3.5.4 Contrôle de la surface

- S'assurer que le filtre du robot soit propre pour ne pas influencer sur le comportement du robot.
- Une fois le cycle de nettoyage lancé, observer le comportement du robot lorsqu'il monte sur les parois, et lorsqu'il brosse la ligne d'eau.
- A tout moment, vous pouvez utiliser le bouton **SCS** (Surface Control System) selon le comportement du robot : **voir le tableau suivant**.
- Le nouveau paramétrage sera pris en compte à la prochaine montée en parois.
- Par défaut, les 2 Leds sont allumées 

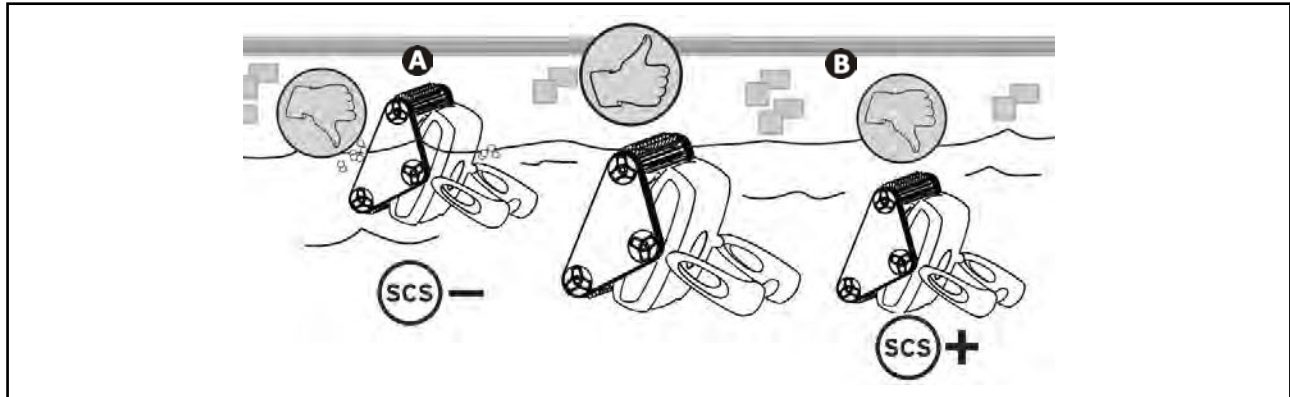

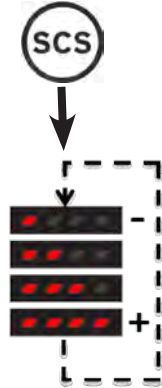
Comportements du robot à observer		Action
A	Le robot monte rapidement en parois et dépasse la ligne d'eau jusqu'à aspirer de l'air : Réduire le nombre de Leds.	Appuyer sur : 
B	Le robot monte doucement en parois et s'arrête sous la ligne d'eau : Augmenter le nombre de Leds.	

Conseil : Optimiser le nettoyage des parois et le brossage de la ligne d'eau

Selon le type de revêtement de la piscine, le robot se comportera différemment lors de la montée en parois.



Le robot bénéficie de la fonction **SCS** permettant d'optimiser **le nettoyage des parois, puis le brossage de la ligne d'eau** sur tous types de revêtements.

Quel que soit le réglage de la fonction **SCS**, la puissance d'aspiration reste toujours maximale lorsque le robot se déplace sur le fond de la piscine.

3.6 I Terminer le cycle de nettoyage



- Afin de ne pas endommager le matériel :

- Ne pas tirer sur le câble pour sortir l'appareil de l'eau. Utiliser la poignée.
- Ne pas laisser sécher l'appareil en plein soleil après utilisation.
- Stocker tous les éléments à l'abri du soleil, de l'humidité et des intempéries.
- Revisser le bouchon de protection après avoir débrancher le câble flottant du boîtier de commande.

- Arrêter l'appareil en appuyant sur .
- Pour ramener le robot vers le bord de la piscine, tirer sur le câble flottant.
- Lorsque le robot est à portée de main, le saisir par la poignée et le sortir doucement du bassin afin que l'eau contenue dedans s'évacue (voir image 1 et 2).
- Placer le robot en position verticale à l'emplacement prévu sur le chariot (selon modèle) pour qu'il sèche rapidement (voir image 3).
- Puis le stocker avec le boîtier de commande à l'abri du soleil ainsi que toute projection d'eau . Une housse de protection est disponible en option (voir image 4).



Conseil : limiter l'emmêlement du câble flottant

Le comportement d'appareil est fortement influencé par l'emmêlement du câble. Un câble correctement démêlé favorisera une meilleure couverture du bassin.

- Démêler le câble et l'étaler au soleil pour qu'il reprenne sa forme initiale.
- Puis l'enrouler soigneusement et le disposer sur la poignée du chariot (selon modèle), ou sur un support fixe.



4 Entretien



Afin d'éviter des blessures graves :

- Débrancher électriquement le robot.

4.1 | Nettoyage du robot

- L'appareil doit être nettoyé régulièrement à l'eau claire ou légèrement savonneuse. Ne pas utiliser de solvant.
- Rincer abondamment l'appareil à l'eau claire.
- Ne pas laisser sécher votre appareil en plein soleil sur le bord de la piscine.



Conseil : remplacer le filtre et les brosses tous les 2 ans

Il est recommandé de changer le filtre et les brosses tous les 2 ans afin de préserver l'intégrité de l'appareil et garantir son niveau de performance optimal.

4.2 | Nettoyage du filtre



- La performance de l'appareil peut diminuer si le filtre est plein ou encrassé.
- Nettoyer régulièrement le filtre à l'eau claire pour un nettoyage efficace.
- En cas de colmatage du filtre, nettoyer le avec une solution acide (vinaigre blanc par exemple). Il est recommandé de la faire au moins une fois par an car le filtre se colmate si il n'est pas utilisé pendant plusieurs mois (période d'hivernage).

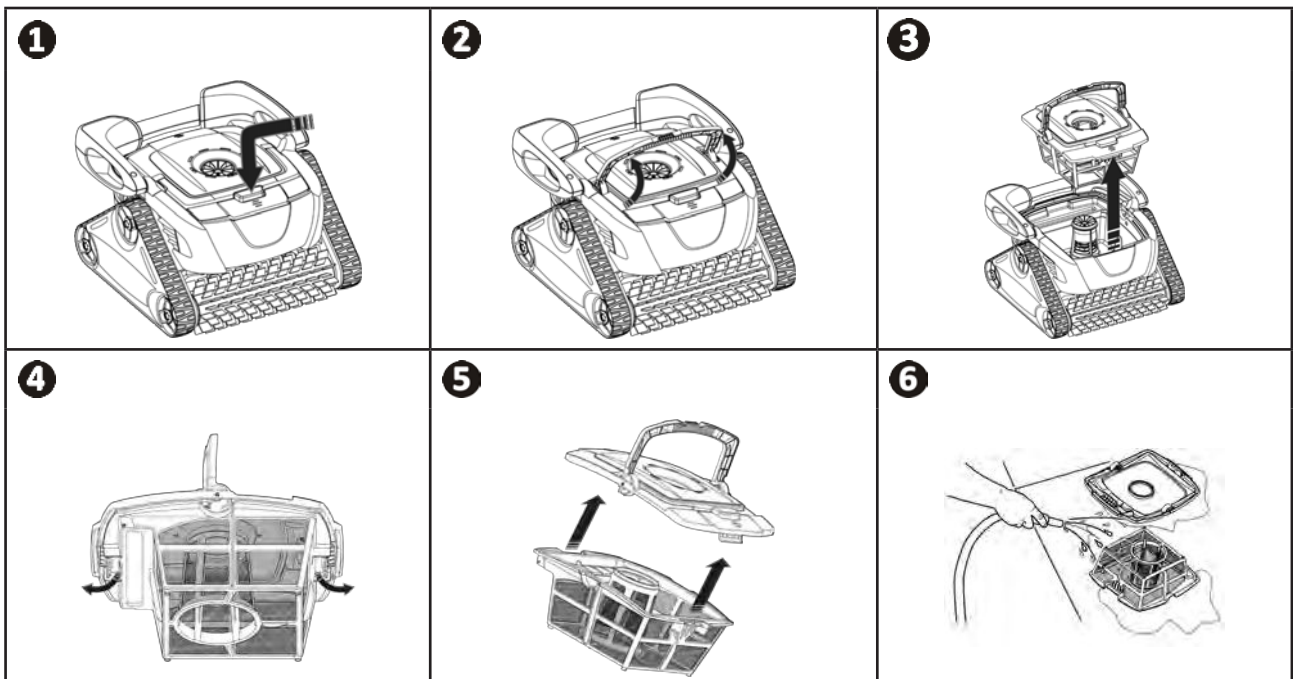

➤ 4.3 I Nettoyage de l'hélice

Afin d'éviter des blessures graves :



- Débrancher électriquement le robot.
- Porter obligatoirement des gants pour manipuler l'hélice .

- Dévisser la vis de la grille (voir image **1**).
- Retirer la grille avec précaution (voir image **2**).
- S'équiper de gants, et tirer sur l'hélice en la maintenant fermement (voir image **3**). Retirer les débris (feuilles, cailloux,...) qui pourraient bloquer l'hélice.

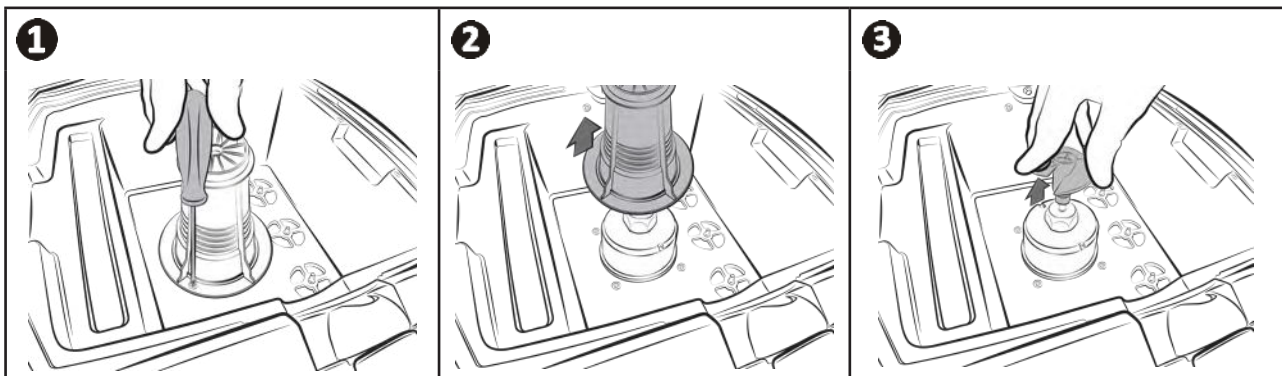

4.4 | Changement des brosses

- Chaque brosse est équipée de témoins d'usure, l'écart entre les témoins et l'extrémité de la brosse indique que la brosse est en bon état (voir image 1).
- Lorsque les témoins d'usure apparaissent comme indiqué sur l'image 2, les brosses sont usées et doivent être remplacées.
- Pour retirer les brosses usagées, sortez les languettes des trous dans lesquelles elles sont fixées (voir image 3).
- Pour positionner de nouvelles brosses, enfilez le bord sans languette sous le support brosse (voir image 4).
- Rouler la brosse autour de son support et glisser les languettes dans les trous de fixation et tirer sur l'extrémité de chaque languette pour faire passer son rebord au travers de la fente (voir image 5).
- Couper les languettes à l'aide d'une paire de ciseaux pour qu'elles soient au niveau des autres lamelles (voir image 6).

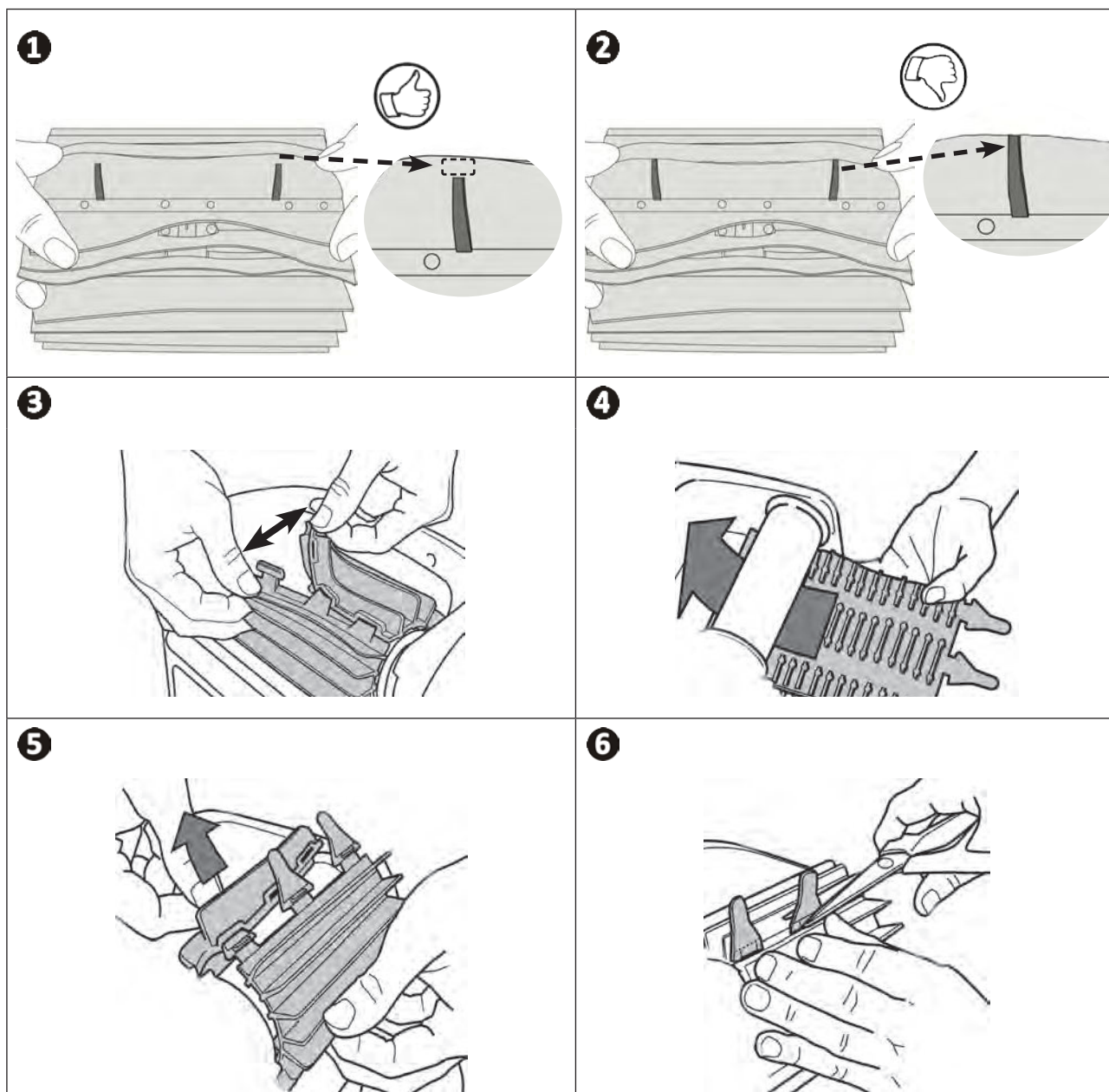

➤ 4.5 I Changement des chenilles



• Pour les robots RX 4350 et RX 4450, le changement des chenilles est à faire par le revendeur.

- Posez le robot sur le côté (voir image **1**).
- En commençant par l'une des roues, tirez sur l'intérieur de la chenille pour la séparer de la roue (voir image **2**). Retirez ensuite la chenille du robot.
- Pour installer la nouvelle chenille, positionnez le côté intérieur de la chenille sur les rainures de la première roue (voir image **3**).
- Étirez la chenille autour de la deuxième roue, puis autour de la dernière. Appuyez sur la chenille de façon à la positionner correctement sur les rainures des roues (voir image **4**). Assurez-vous que la chenille passe sous les guides (voir image **5**).

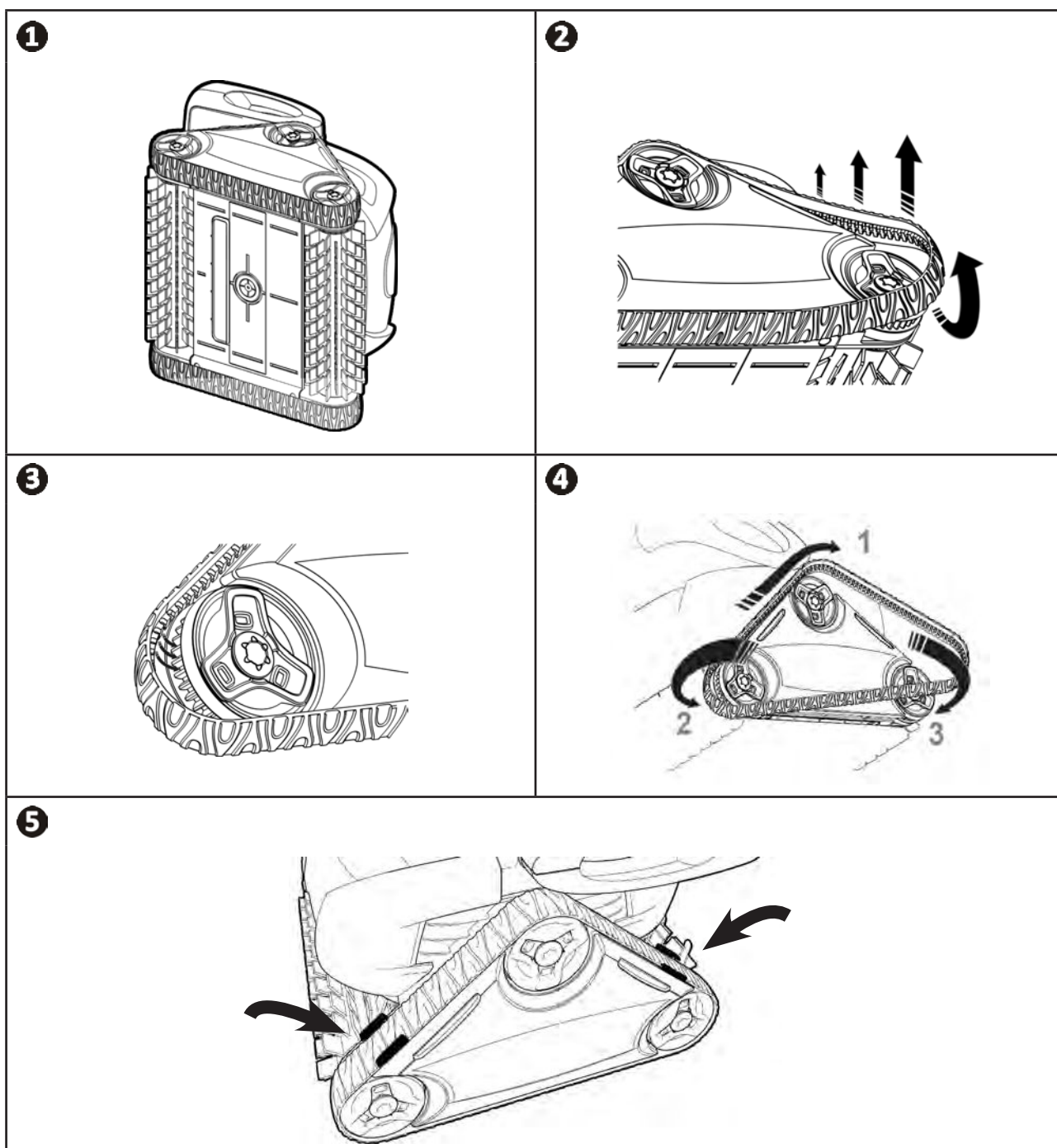







5 Résolution de problème





- Avant de contacter votre revendeur, nous vous invitons à procéder à de simples vérifications en cas de dysfonctionnement à l'aide des tableaux suivants.
- Si le problème persiste, contacter votre revendeur.
-  : Actions réservées à un technicien qualifié

FR

5.1 I Comportements de l'appareil

<p>Pendant le fonctionnement, le robot ne se plaque pas bien au fond de la piscine</p>	<p>Il peut y avoir 3 raisons :</p> <ul style="list-style-type: none"> • Il reste de l'air dans la coque de l'appareil. Reprenez les opérations d'immersion du robot (voir § «3.3 I Immersion du robot»). • Le filtre est plein ou encrassé : il suffit de le nettoyer. • L'hélice est endommagée, contactez votre revendeur : 
<p>Le robot ne monte pas ou plus sur les parois</p>	<p>Il peut y avoir 2 raisons :</p> <ul style="list-style-type: none"> • Le filtre est plein ou encrassé : il suffit de le nettoyer. • Bien que l'eau paraisse limpide, des algues microscopiques sont présentes dans votre bassin, non visibles à l'œil nu, qui rendent les parois glissantes et empêchent le robot de grimper. Faites alors une chloration choc et baissez légèrement le pH. <p>Ne laissez pas le robot dans l'eau pendant le traitement choc.</p> <ul style="list-style-type: none"> • Les brosses sont usées : vérifier les témoins d'usure «4.4 I Changement des brosses», puis tourner les brosses pour vérifier les rotations. Remplacer les brosses si nécessaire. <p>Si le problème persiste, contactez votre revendeur : </p>
<p>Au démarrage, le robot n'exécute aucun mouvement</p>	<ul style="list-style-type: none"> • Vérifiez que la prise de courant sur laquelle le boîtier de commande est raccordé, est bien alimentée. • Vérifiez que vous avez bien lancé un cycle de nettoyage et vérifiez que les voyants sont bien allumés. <p>Si le problème persiste, contactez votre revendeur : </p>
<p>Le câble s'emmêle</p>	<ul style="list-style-type: none"> • Ne déroulez pas toute la longueur du câble dans la piscine. • Déroulez dans la piscine la longueur de câble nécessaire et posez le reste du câble au bord de la piscine.
<p>Le robot se bloque au niveau des buses de refoulement ou bondes de fond</p>	<ul style="list-style-type: none"> • Arrêter la pompe de filtration et lancer un nouveau cycle de nettoyage. • Placer le boîtier de commande au centre de la longueur du bassin en respectant les conditions de sécurité, voir «3.4 I Raccordement de l'alimentation électrique». Si le nettoyage n'est pas optimal, varier l'emplacement du boîtier de commande et l'immersion du robot.
<p>Le robot monte doucement en parois et s'arrête sous la ligne d'eau</p> <p>Le robot monte rapidement en parois et dépasse la ligne d'eau jusqu'à aspirer de l'air</p>	<ul style="list-style-type: none"> • Le robot peut se comporter différemment selon le revêtement de la piscine, il peut être nécessaire de modifier un paramètre pour optimiser la montée en parois, voir «3.5.4 Contrôle de la surface». <p>Si le problème persiste, contactez votre revendeur </p>
<p>Le boîtier de commande ne répond à aucun appui sur les touches</p>	<ul style="list-style-type: none"> • Débrancher le câble d'alimentation de la prise de courant, attendre 10 secondes et rebrancher le câble d'alimentation.

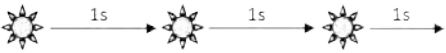
5.2 I Alertes utilisateur

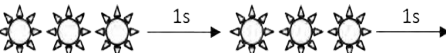
LED clignotante : 	Solutions
	<ul style="list-style-type: none"> • Vérifier que le robot est bien branché au boîtier de commande. Si nécessaire, débrancher et rebrancher en suivant la procédure.
	<ul style="list-style-type: none"> • Vérifiez que rien n'empêche les brosses et les chenilles de tourner correctement (sable, câble etc..). Pour cela, soulevez les chenilles pour vérifier qu'aucun élément extérieur n'est resté coincé dans un logement.
	<ul style="list-style-type: none"> • Fonctionnement du robot hors de la piscine. S'assurer de démarrer le robot dans l'eau (voir § «3.3 I Immersion du robot»). • Vérifier l'absence de cailloux ou cheveux dans l'hélice. • Nettoyer ou remplacer le filtre si besoin.



Conseil : en cas d'assistance, informer votre revendeur sur l'état de l'appareil pour gagner du temps
Communiquer ces informations à votre revendeur

Recyclage



Ce symbole signifie que votre appareil ne doit pas être jeté à la poubelle. Il fera l'objet d'une collecte sélective en vue de sa réutilisation, de son recyclage ou de sa valorisation. S'il contient des substances potentiellement dangereuses pour l'environnement, celles-ci seront éliminées ou neutralisées. Renseignez-vous auprès de votre revendeur sur les modalités de recyclage.

Votre revendeur
Your retailer

Modèle appareil
Appliance model

Numéro de série
Serial number

Pour plus d'informations, enregistrement produit et support client :
For more information, product registration and customer support:

www.zodiac.com

